

Empfänger

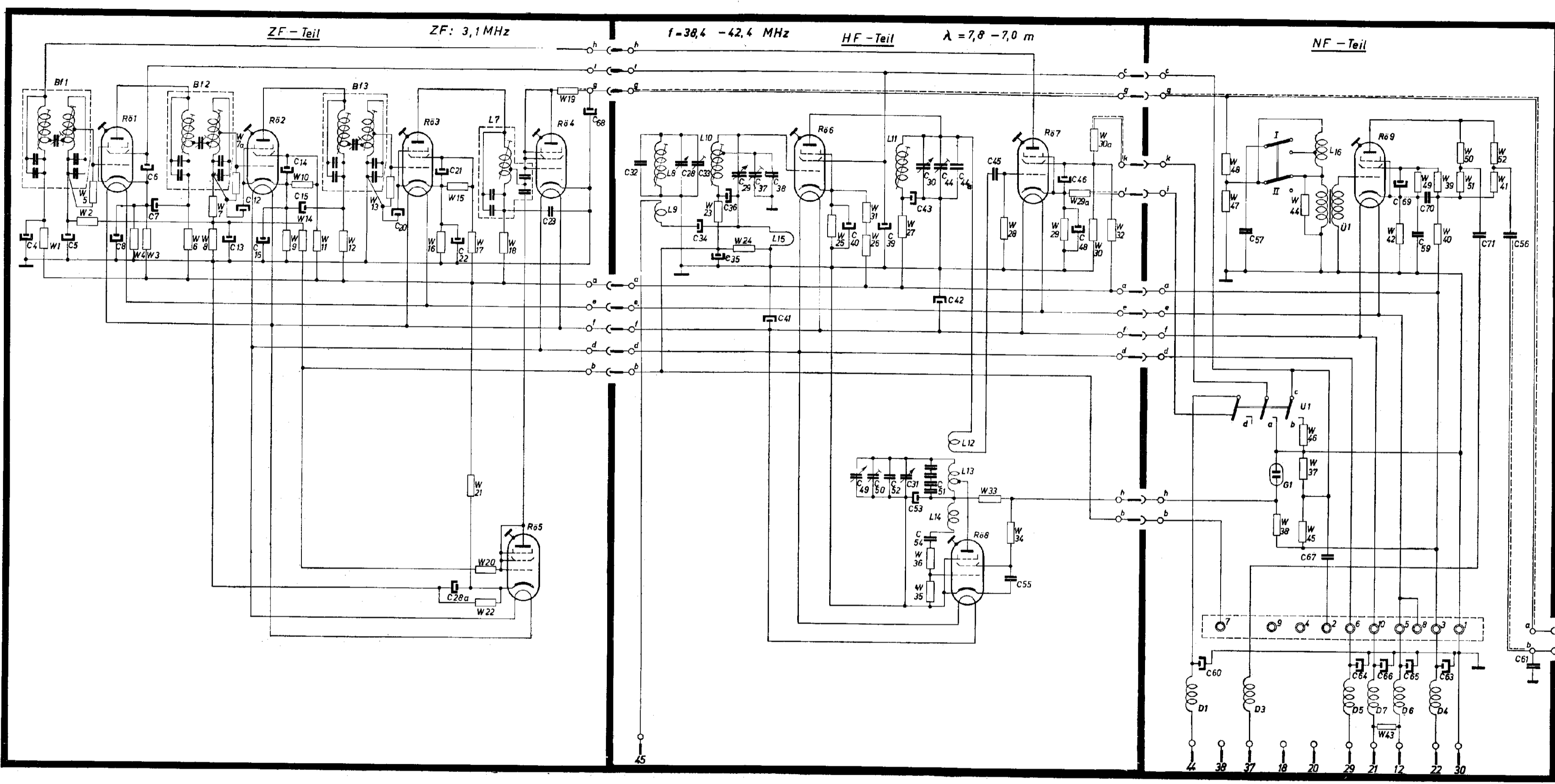

Bedienungsgerät

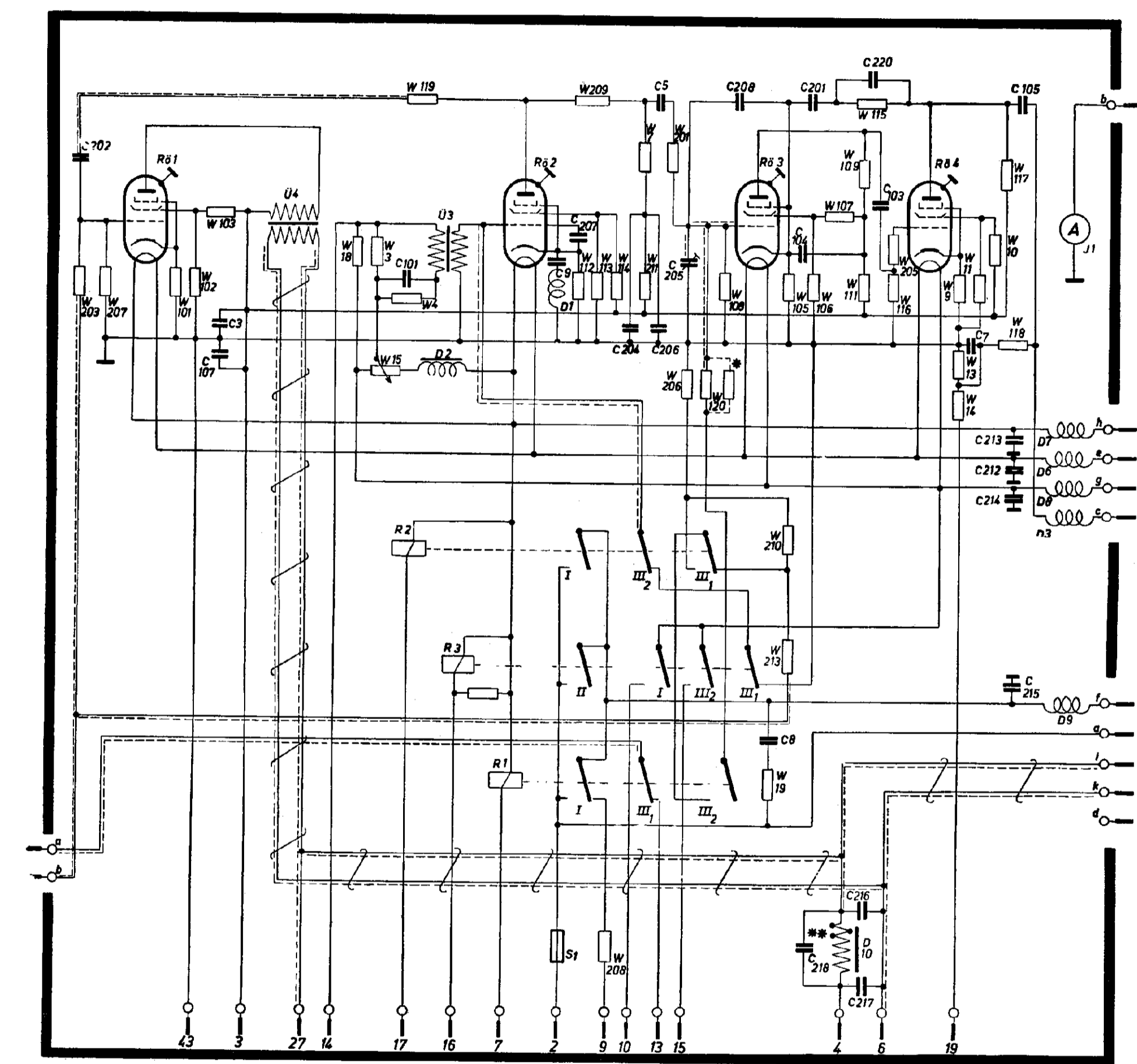

Sender

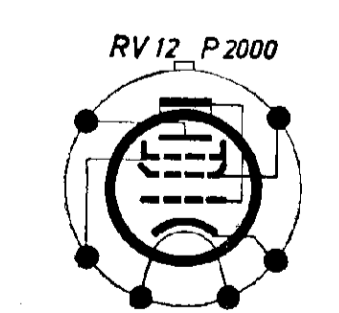
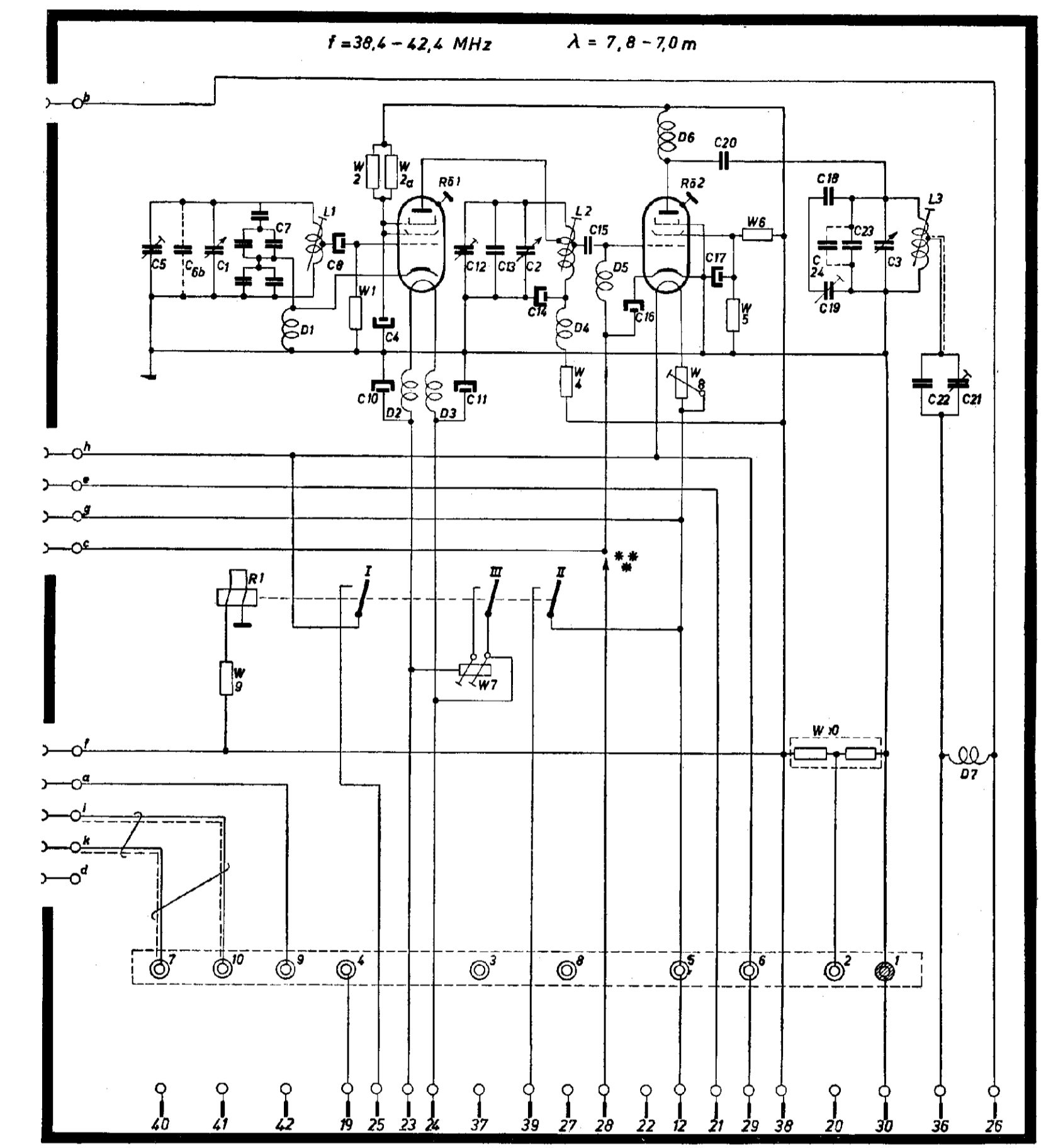

sockel von unten in Richtung gegen die Röhre gesehen!

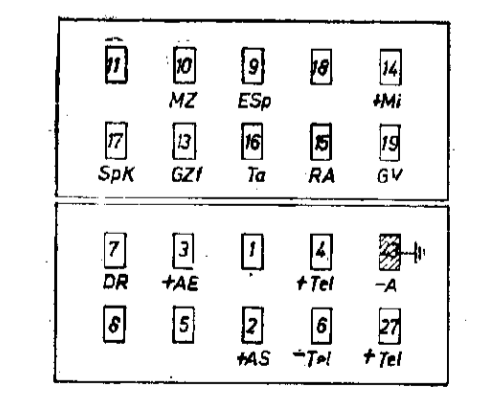
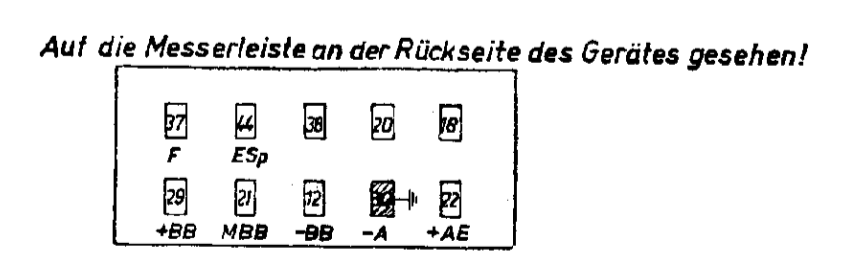
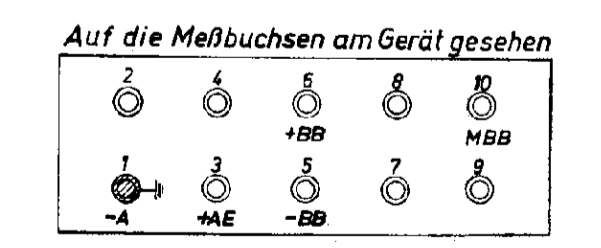

Auf die Messerleiste an der Rückseite des Gerätes gesehen!

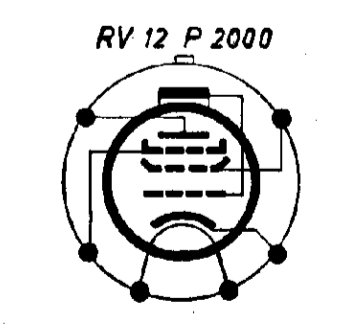

sockel von unten in Richtung gegen eine Röhre gesehen!

* W 110 wird vom Prüffeld bei Bedarf eingelötet!

** Abgriff wird bei Prüfung festgestellt!

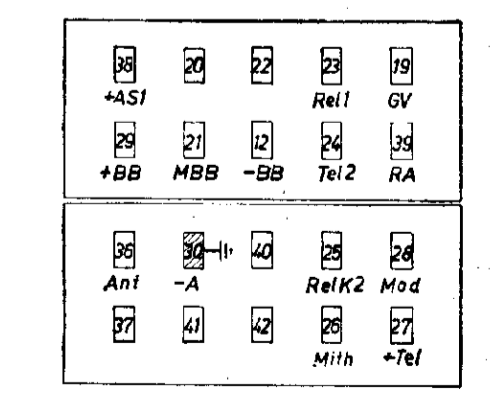

Auf die Messerleiste an der Rückseite des Gerätes gesehen!

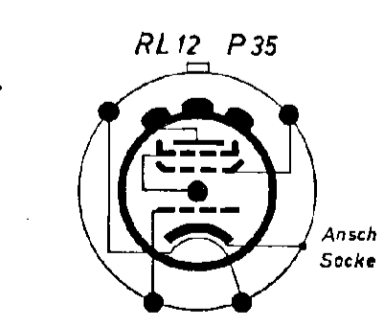
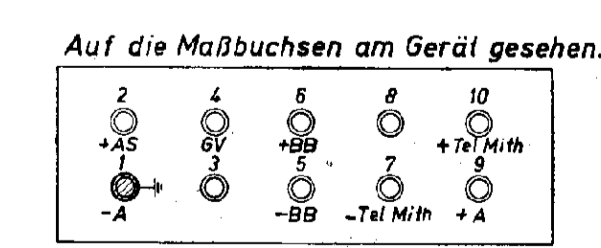

sockel von unten in Richtung gegen die Röhre gesehen!

** Leitung nur bei Bedarf anschließen!